

An isometric illustration of a city at night with several glowing skyscrapers. A network of white and orange lines connects the buildings, suggesting a data or communication network. The background is a solid dark blue.

P



# Uživatelská příručka

pro SET-TOP boxy

ARRIS 1113  
ARRIS 1003

D

A

Vážený klienti,

jsme rádi, že jste si za svého poskytovatele televizních služeb zvolili právě naši společnost. Vybrali jste si **nejmodernější technologii poskytování televizních služeb**, která umožňuje vysoce kvalitní přenos televizního signálu. Věříme, že s naší IPTV službou budete spokojeni a že vaši důvěru nezklameme.

Při instalaci a používání set-top boxu postupujte podle pokynů v tomto manuálu. V případě potíží s nastavením nebo ovládáním set-top boxu kontaktujte naši technickou podporu na e-mailu [podpora@poda.cz](mailto:podpora@poda.cz) nebo na Zákaznickou linku na tel. 730 430 430.

**Dříve, než se na technickou podporu obrátíte, ujistěte se, že řešení vašeho problému skutečně není v manuálu popsáno.**

Přejeme vám mnoho příjemných zážitků ve světě digitální televize.

Tým PODA a.s.

# Obsah

- 4 Obsah balení, popis set-top boxu
- 5 Instalace set-top boxu
- 6, 7 Propojení s televizorem
- 8 Ovladač a připárování k set-top boxu
- 11 Popis dálkového ovladače
- 12 Všimněte si
- 13 Chytré funkce a chytrá tlačítka
- 14, 15 Často kladené otázky
- 16, 17 Seznam kanálů
- 18 Programový průvodce EPG
- 19 Kalendář
- 20, 21 Právě hrající pořad
- 22, 23 Informace o pořadu
- 24 Nahrávání
- 25 Přehrávání nahrávek
- 26, 27 Hledání pořadu
- 28 Domů
- 29, 30 Profily a řazení stanic
- 31, 32 Menu – vyhledávání, domů, seznam kanálů, TV program, nahrávky
- 33–42 Menu – nastavení – obecný, profily, kanály, přehrávání, vzhled, účet, aplikace, zabezpečení, zařízení, informace
- 43 informace o fakturaci
- 44 Klientská centra

## Obsah balení

Součástí balíčku dodávaného se službou IPTV jsou následující komponenty:



IP set-top box



Dálkový ovladač  
+ 2 AA baterie



Síťový kabel



HDMI kabel



Zdroj



3,5 mm jack  
(není součástí balení set-top boxu s ovladačem RF)



Instalační příručka

*Dovolujeme si vás upozornit, že set-top box a jeho příslušenství zůstává majetkem společnosti PODA. V případě ukončení služby je nutné vrátit čistý a nepoškozený set-top box včetně příslušenství.*

## Popis set-top boxu

Na čelním panelu set-top boxu se nacházejí červená a zelená LED kontrolka, indikující stav set-top boxu, a dále přijímač dálkového ovládání. Význam světelné signalizace je následující:

- **zelená LED kontrolka** — set-top box je zapnutý,
- **červená LED kontrolka** — set-top box je v pohotovostním režimu (vypnutý),
- **blikající červená LED kontrolka** — set-top box komunikuje s dálkovým ovladačem nebo klávesnicí.

# Instalace SET-TOP BOXU

## Připojení k síti PODA

Jeden konec přiloženého síťového kabelu připojte do konektoru ETHERNET na zadním panelu set-top boxu, druhý zapojte do datové zásuvky TV/GPON router, kterou vám naši pracovníci nainstalovali. Chcete-li připojit více set-top boxů, musíte použít ethernetový přepínač (tzv. switch). Naši pracovníci vám v tomto případě rádi poradí.

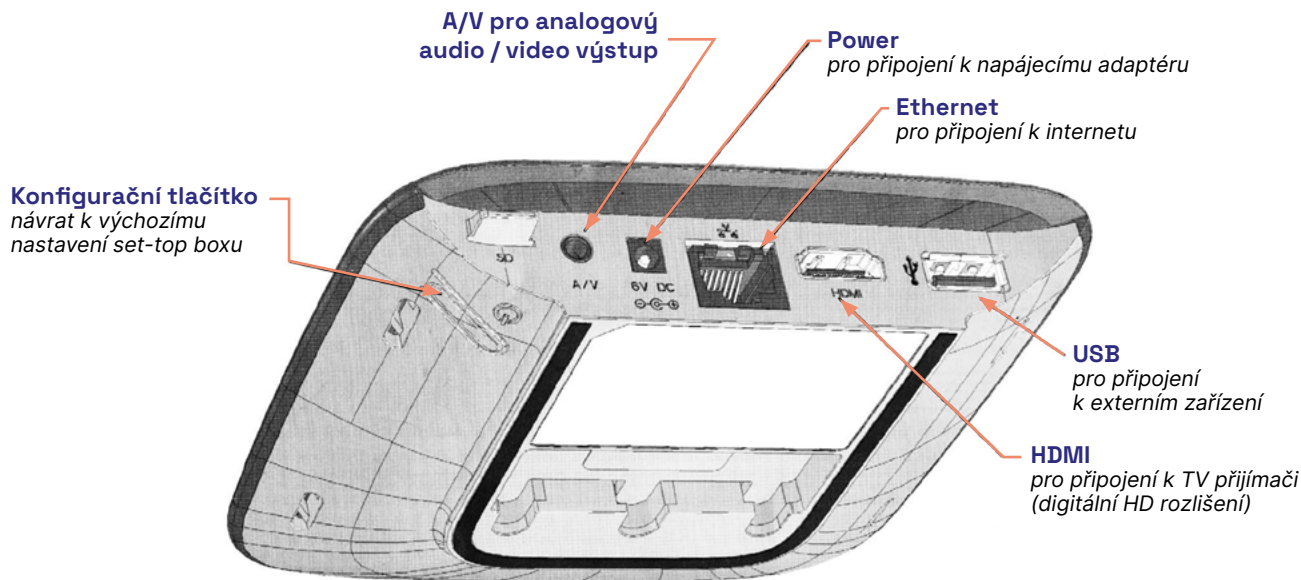

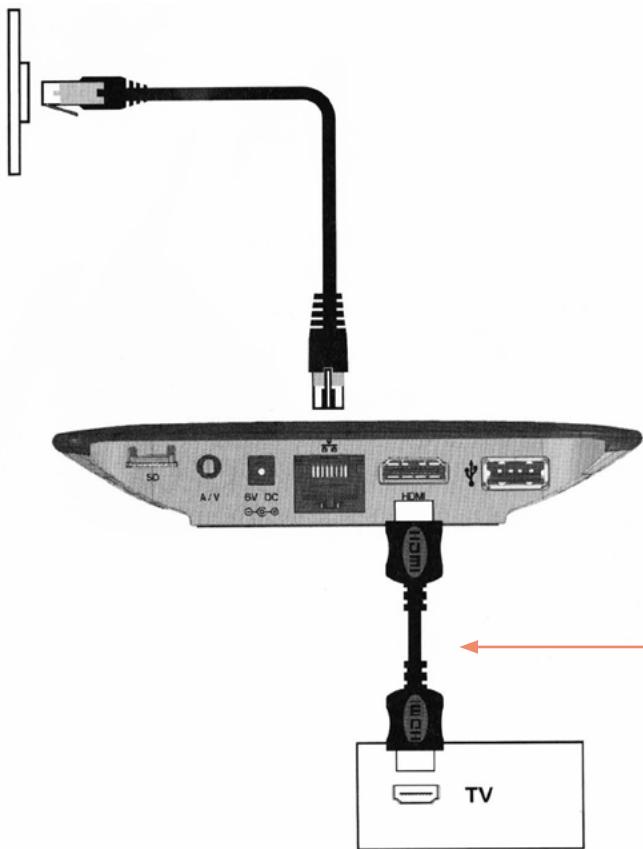

## Připojení televize s vysokým rozlišením konektorem HDMI

Pokud váš televizní přijímač podporuje zobrazení obrazu ve vysokém rozlišení (*HD*), připojte jej k set-top boxu kabelem HDMI. Při propojení HDMI kabelem je do televize přenášen obrazový signál ve vysokém rozlišení i zvuk.

Propojení HDMI kabelu s HDMI konektorem na set-top boxu.

## Připojení televize kabelem JACK / konektorem SMART

Prostřednictvím kabelu SCART se přenáší zvuk a obraz ve standardním rozlišení.

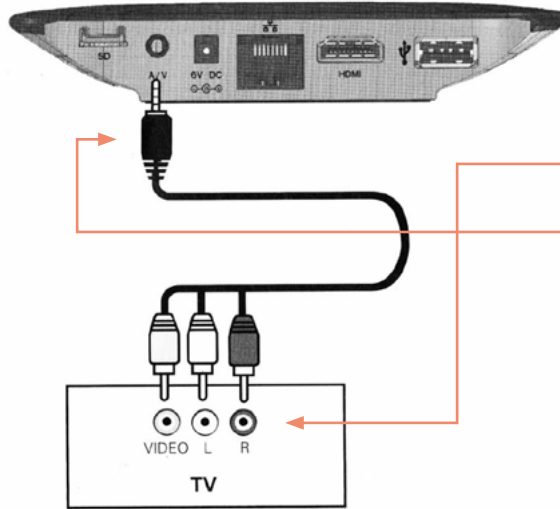

- Do audio a video vstupů na své televizi připojte barevně označené konce kabelu JACK.
- Druhý konec kabelu zapojte do set-top boxu (vstup A/V).
- Pokud je nutné televizi připojit **konektorem SMART**: do barevných vstupů redukce SCART připojte barevně označené konce kabelu JACK. Volný konec kabelu JACK zapojte do vstupu A/V na set-top boxu.
- Pokud televize automaticky nerozezná připojení set-top boxu, přepněte dálkovým ovladačem k TV vstup signálu.

*Jestli nevladníte kabel JACK či redukci SCART, můžete si je zdarma vyzvednout na kterémkoliv Klientském centru PODA.*

## Připojení napájení

Po propojení všech ostatních kabelů připojte k set-top boxu napájení. Kabel napájecího adaptéru zapojte do konektoru POWER na set-top boxu a adaptér zapněte do elektrické sítě.

## Připárování dálkového ovladače

Při prvním zprovoznění může set-top box vyžadovat připárování dálkového ovladače. Díky tomu je možné televizi ovládat z jakéhokoliv místa, dokonce i mimo pokoj nebo přes překážku.

1. Stiskněte tlačítko **OK** a **současně modré tlačítko** podle nákresu, který se vám objeví na TV obrazovce.
2. **Vytukejte na dálkovém ovladači kód**, který se vám zobrazil nahoře na TV obrazovce.
3. Ovladač byl úspěšně přiřazen k set-top boxu.





## Dálkový ovladač

Set-top box se ovládá výhradně prostřednictvím dálkového ovladače. Popis dálkového ovladače je uveden na straně 10 této brožury. Abyste mohli dálkový ovladač použít, vložte do něj baterie. Upozorňujeme, že baterie, které jsou součástí dodávky, jsou pouze testovací.

Při vkládání baterií dodržte předepsanou polaritu (+ a -) tak, jak je znázorněna v prostoru pro baterie dálkového ovladače.

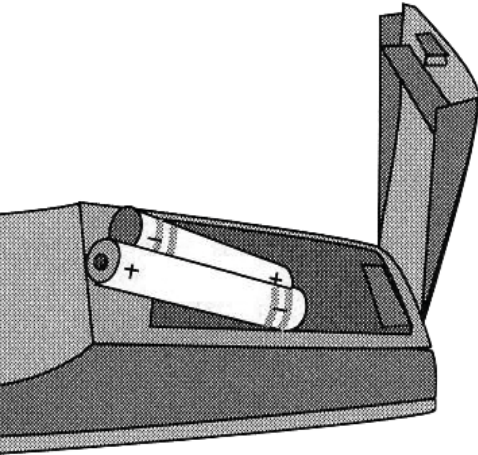

***Dodávané baterie není možné nabíjet.***

*Po jejich vybití je nahrad'te novými bateriemi velikosti AAA o napětí 1,5 V.*

*S nabíjecími bateriemi o napětí 1,2 V nemusí ovladač fungovat.*

## Zapnutí SET-TOP BOXU

Po připojení set-top box komunikuje se sítí, stahuje si nastavení a software potřebný pro svou činnost, instaluje a spouští software. Průběh startovací sekvence je indikován ukazatelem stavu. Na počátku je ukazatel stavu prázdný a postupně se zleva zaplňuje.

*Tato spouštěcí procedura probíhá vždy jen po odpojení set-top boxu od napájení. Pokud budete set-top box vypínat a zapínat dálkovým ovladačem, bude připraven zhruba 15 sekund po zapnutí. Zapnete-li set-top box do napájení, bude po jeho spuštění trvat ještě asi 5 až 15 minut, než si set-top box správně načte informace o vysílaných programech (EPG).*

**Po proběhnutí spouštěcí sekvence bude ukazatel naplněn a set-top box automaticky přejde do režimu přehrávání televize. Nyní jej můžete normálně používat.**

Pokud spouštěcí procedura neprobíhá správně, objeví se bílá obrazovka s nápisem Arris anebo se ve spodní části obrazovky ukáže černý text s číslem a popisem chyby. V takovém případě se obraťte na naši technickou podporu na tel. č. 730 430 430. Sdělte našim pracovníkům číslo chyby na začátku textu, pomůže jim to co nejrychleji identifikovat závadu.

# Popis dálkového ovladače

model Arris VIP1113

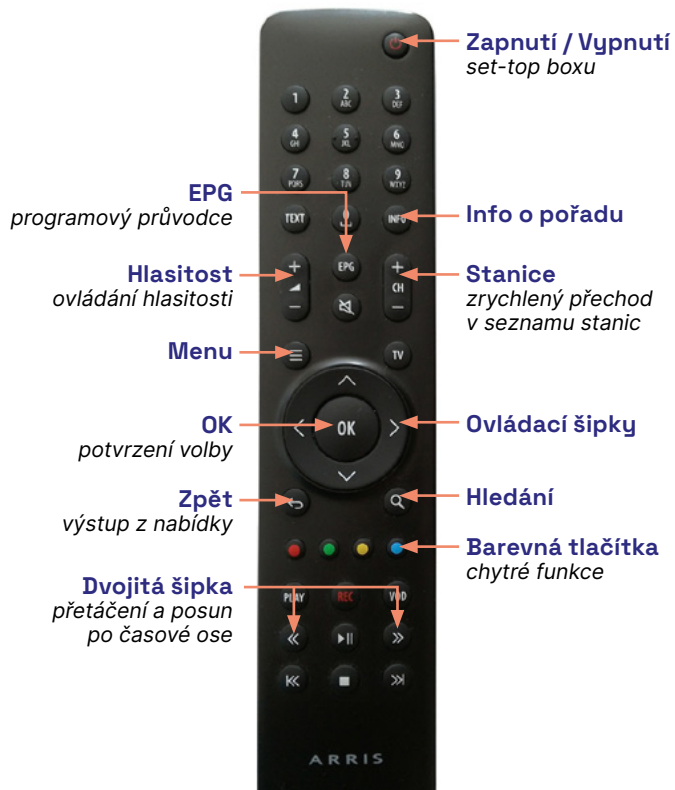

model Motorola 1003





## Všimněte si

- 1. Programový průvodce EPG**  
seznam všech pořadů na všech TV stanicích, který se zobrazí po stisku tlačítka **EPG**.
- 2. Tlačítko „OK“**  
velké kulaté tlačítko uprostřed ovladače. Slouží pro potvrzení vybrané možnosti.
- 3. Šipky nahoru a dolů**  
slouží pro přesun mezi stanicemi v Programovém průvodci EPG, nebo pro přesun v dalších částech ovládání.
- 4. Šipky doleva a doprava**  
slouží pro přesun mezi pořady na jedné stanici v Programovém průvodci EPG, pro zpuštění ovládacích prvků pořadů.
- 5. Tlačítko „BACK“**  
slouží pro ukončení procesu, návrat **ZPĚT**, vystoupení z nabídky. Na ovladači označeno **zatočenou šipkou** nebo BACK.
- 6. Tlačítko „TV“**  
slouží pro zobrazení rychlého seznamu TV kanálů. **Šipkou doleva** se zobrazí menu pro výběr zobrazení, **šipkou doleva** se zobrazí denního programu zvolené stanice.

## Chytré funkce a chytrá tlačítka

Nadstandardní funkce pro sledování televize **Nahrávání, Pauza, Přehrání pořadu od začátku, Archiv až 7 dní** volte prostřednictvím ikon v dolní části obrazovky nebo barevnými tlačítky na dálkovém ovladači.

- **červené tlačítko** — nahrávání pořadů a mazání nahrávek
- **zelené tlačítko** — přehrání pořadu od začátku
- **žluté tlačítko** — pauza, pozastavení pořadu
- **modré tlačítko** — otevření MENU

# Často kladené otázky

## 1. Jak si nahraji pořad?



Jednoduše stiskem **červeného tlačítka** nebo pomocí ikony **Nahrávání** v dolní části obrazovky. Podrobný postup viz NAHRÁVÁNÍ na str. 19.

## 2. Jak si zobrazím titulky?



Při sledování pořadu stisknu tlačítko **OK** a **šipkou doprava** se přesunu na ikonu **Nastavení** v pravé dolní části obrazovky. Zde mohu volit jazykovou stopu pro pořad a titulky. Pokud titulky v této nabídce nejsou, nejsou titulky v nabídce.

## 3. Jak si na své televizi pustím rádio?

V obrazovce právě přehrávaného pořadu pomocí **šipky dolů** vyvolám menu rychlé volby programů, **šipkou doprava** se přesunu do volby zobrazení programu a označím položku Rádía a stisknu **OK** a již mohu volit vybrané rádio.

## 4. Jaký je můj PIN?

**Automaticky nastavený PIN všech set-top boxů je 0123.** PIN si v menu Nastavení ve vlastním zájmu změníte na svou číselnou kombinaci.

## 5. Jak jednoduše vyhledám pořad, který hrál před několika dny (nebo bude hrát za několik dní)?

Pokud vím, na jaké stanici a kdy pořad hrál, pomocí **KALENDÁŘE** – viz str. 15. Pokud nevím, kde a kdy pořad hledat, pak pomocí funkce **HLEDÁNÍ** – viz str. 20.

## Často kladené otázky

### 6. Jak si seřadím TV stanice?



Pomocí tlačítka **MENU** — položka **Nastavení** — **Kanály**: podrobně viz **MENU** — **Nastavení** na str. 25.

### 7. Jak si vytvořím vlastní seznam TV stanic?



Pomocí tlačítka **MENU** — položka **Nastavení** — **Profily**: podrobný návod viz **MENU** — **Nastavení** na str. 29.

### 8. Jak si objednáím či zruším objednávku nové stanice / programového balíčku?

Tato volba je možná prostřednictvím naší **Klientské zóny**, do které se přihlásíte na webové adrese <https://klient.poda.cz>: podrobný návod pro první přihlášení viz. INFORMACE K FAKTURACI na str. 38

### 9. Jak si změním TV stanice v balíčcích MÝCH 5 – MÝCH 30?

Tato volba je možná prostřednictvím naší **Klientské zóny**, do které se přihlásíte na webové adrese <https://klient.poda.cz>: podrobný návod pro první přihlášení viz. INFORMACE K FAKTURACI na str. 38

*Změna stanic v balíčcích MÝCH 8 – MÝCH 30 je možná pouze jednou za kalendářní měsíc.*

## Seznam kanálů

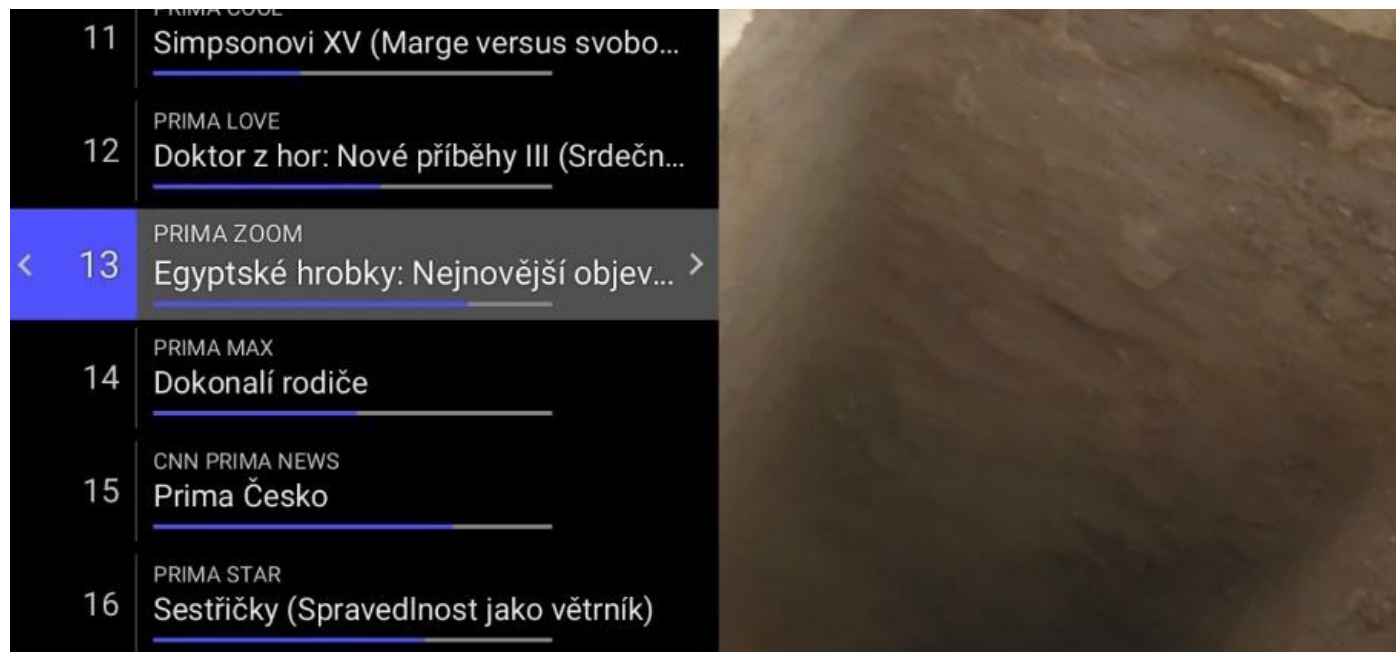

Seznam TV stanic můžeme zobrazit stisknutím **šipky dolů** při přehrávání, nebo zvolení sekce **Seznam kanálů** v **MENU** zařízení. V této části je možné **šipkami nahoru a dolů** zvolit požadovanou TV stanic a stisknutím **OK** na dálkovém ovladači se na danou stanici přepnete.



## Seznam kanálů

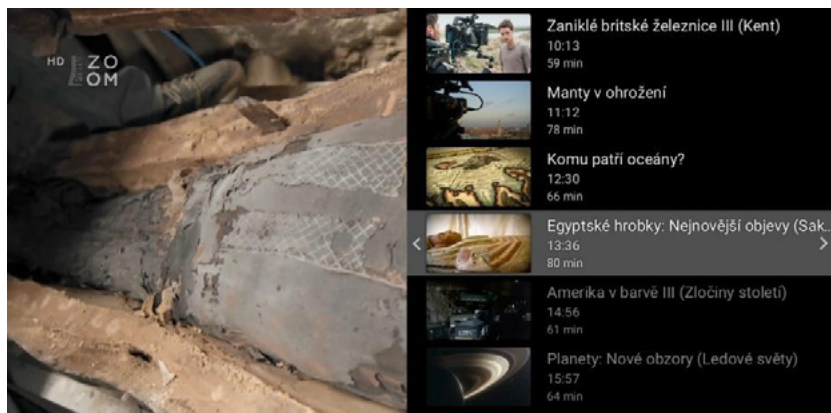

Stisknutím **šipky vlevo** si zobrazíme denní program vybrané TV stanice.

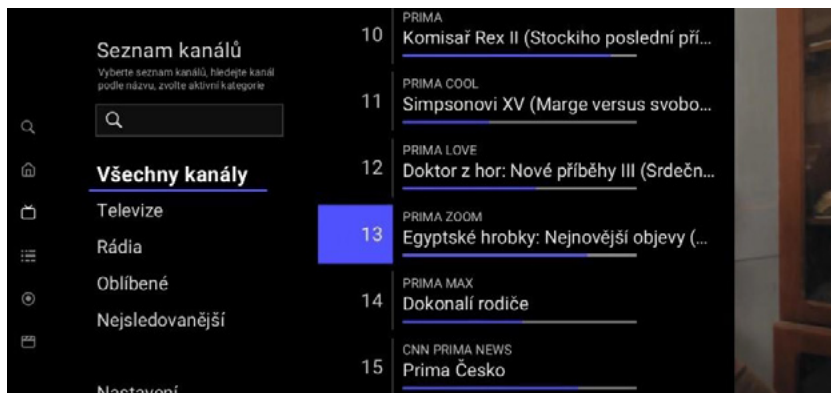

Stisknutím **šipky vpravo** si zobrazíme sekci vyhledání TV stanice zadáním názvu, případně si zobrazíme vybraný obsah (*Televize, Rádía, Oblíbené, Nejsledovanější, nebo Všechny kanály*).

## TV program – programový průvodce EPG



1. Nabídku stanic a vysílaných pořadů zobrazíte stiskem tlačítek **EPG**. Otevře se Programový průvodce EPG.
2. Mezi TV stanicemi se přesouvejte **šipkami nahoru a dolů**. Tlačítko **CH+ CH-** slouží pro zrychlený pohyb mezi stanicemi.
3. Mezi pořady na jedné stanici se přesouvejte **šipkami doleva a doprava**.
4. Zvolte pořad a potvrďte stiskem **OK**. Nyní se zobrazí informace o pořadu, kde máte možnost pořad přehrát, nahrát, nebo se vrátit do živého vysílání

# Kalendář



Slouží pro zrychlený přesun mezi dny v Programovém průvodci EPG. Kalendář vyvoláte opakovaným stiskem tlačítka **EPG**.

1. Při sledování televize stiskněte tlačítko **EPG** a poté ještě jednou **EPG**
2. Zobrazí se kalendář
3. Kalendář v prostřední části obrazovky vypadá takto.
4. **Šípkami doleva a doprava** se přesouvejte na vybraný den a tlačítkem **OK** výběr potvrďte.

Dále se v programovém průvodci přesouvejte stejně jako u aktuálního vysílání.

- **Šípkami nahoru a dolů**, doleva a doprava se přesouvejte mezi stanicemi a pořady.
- Stisknutím **OK** zvolte pořad.
- Poté jej ovládejte pomocí možností v obrazovce informace o pořadu

Opakovaným stiskem tlačítka **EPG** se přesouvejte tam a zpět mezi kalendářem a Programovým průvodcem EPG.



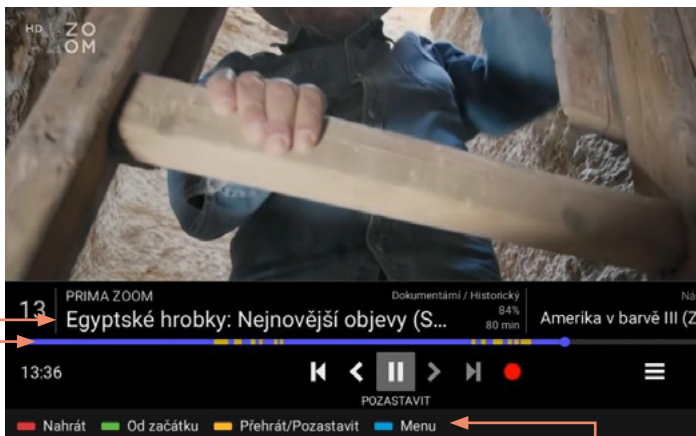



## Právě hrající pořad



Při sledování pořadu stisknu tlačítko OK.  
Zobrazí se:

- název pořadu a aktuální stanice
- časová osa
- ikony pro ovládání pořadu

Šipkami doleva a doprava se přesouváte mezi ikonami, tlačítkem OK potvrďte funkci.

-  **Spuštění pořadu od začátku.**  
Lze použít i zelené tlačítko na ovladači.
-  **Přetáčení zpět.**  
Ovládejte tlačítkem **OK**, které mačkejte opakovaně nebo přidržte na požadovanou dobu.
-  **Pauza – pozastavení pořadu.**  
Lze použít i žluté tlačítko na ovladači.
-  **Přetáčení dopředu.**  
Opakovaně mačkejte nebo přidržte tlačítko **OK**.
-  **Spuštění následujícího pořadu / návrat k aktuálnímu vysílání.**
-  **Nahrávání pořadu / smazání nahrávky.**  
Lze použít i červené tlačítko na ovladači.
-  **Nastavení pořadu.**  
Můžete volit časovač vypnutí, zvukovou stopu, titulky.

## Právě hrající pořad

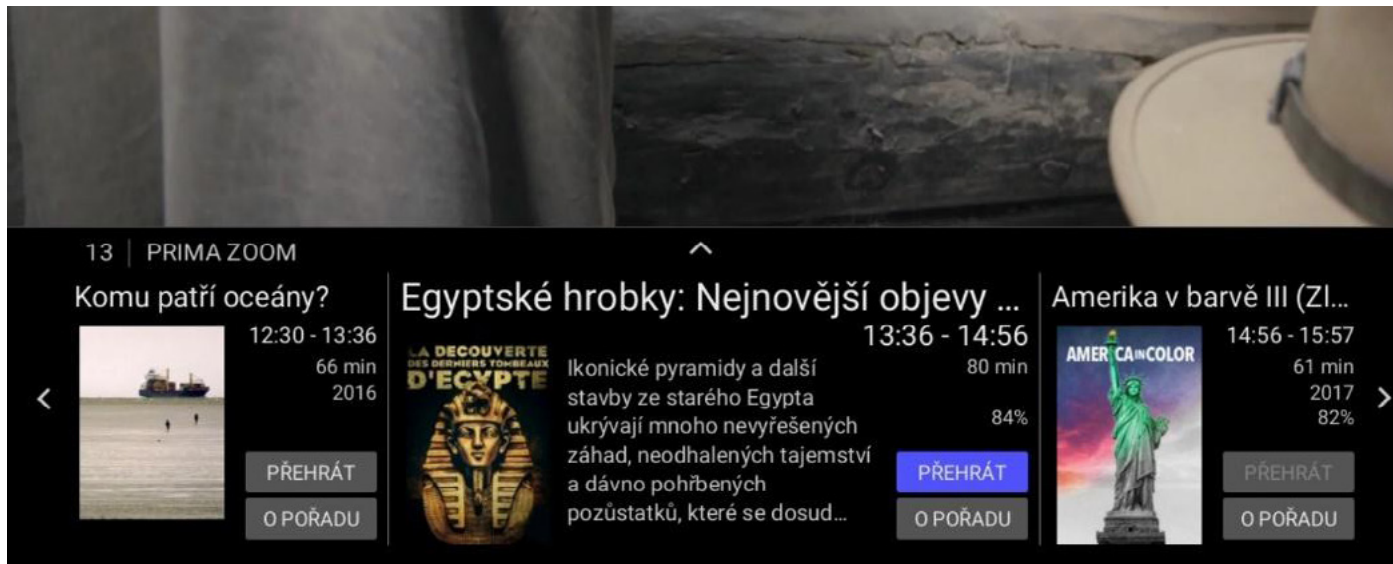

13 | PRIMA ZOOM

Komu patří oceány? 12:30 - 13:36  
66 min 2016

Egypťské hrobky: Nejnovější objevy ... 13:36 - 14:56  
80 min 84%

Amerika v barvě III (Zl... 14:56 - 15:57  
61 min 2017 82%

PŘEHRÁT O POŘADU

PŘEHRÁT O POŘADU

PŘEHRÁT O POŘADU

Stiskem **šipky dolů** se přesunete na náhledy pořadů, které hrály nebo budou hrát na zvolené stanici. Pokud sledujete pořad z Nahrávek, je zobrazena předchozí a následující nahrávka. U pořadu sledovaného zpětně vidíte pořady hrající před ním a po něm.

**Šipkami doleva a doprava** se mezi nimi přesouvejte a zobrazujte si o nich informace nebo na ně stiskem **OK** můžete přepnout.

## Informace o pořadu

### Egyptské hrobky: Nejnovější objevy (Sakkára a zapomenuté mumie)

★★★★☆ Dokumentární / Historický

80 min Prima Zoom dnes 13:36

Ikonické pyramidy a další stavby ze starého Egypta ukrývají mnoho nevyřešených záhad, neodhalených tajemství a dávno pohřbených pozůstatků, které se dosud

Přehrát

Živě

Nahrát

Nahrávat seriál

1. Stiskněte tlačítko **INFO** na dálkovém ovladači
2. Zobrazí se mi základní informace o vybraném pořadu a pokud se jedná o seriál, tak o jeho aktuálním dílu. Stisknutím **šipky nahoru** na ovladači získáte možnost zobrazit další informace.
3. **Šípkami nahoru a dolů** se přesouvejte mezi volbami pro obsluhu pořadu.

## Informace o pořadu

**Egyptské hrobky: Nejnovější objevy (Sakkára a zapomenuté mumie)**

★★★★☆ Dokumentární / Historický

80 min Prima Zoom dnes 13:36

Ikonicke pyramidy a další stavby ze starého Egypta ukrývají mnoho nevyřešených záhad, neodhalených tajemství a dávno pohřbených pozůstatků, které se dosud

Přehrát

Živě

Nahrát

Nahrávat seriál

- **PŘEHRÁT** — umožní přehrání pořadu od začátku
- **ŽIVĚ** — přepne vybranou stanicí do aktuálního vysílání
- **SMAZAT** případně **NAHRÁT** — umožní smazání nahrávky, nebo nahrání pořadu
- **NAHRÁVAT SERIÁL** — pokud je vybraný pořad seriál, ikona umožní nahrání všech epizod

**M\*A\*S\*H**

1972-1982 ★★★★★☆ Komédie / Drama / Válečný

Seriál 5 řad 65 epizod

Legendární seriál M\*A\*S\*H patří v oblasti komediální televizní tvorby mezi to nejlepší. Výborná komedie z prostředí mobilní vojenské nemocnice uprostřed války v Koreji nám dává nahlédnout do každodenního života postav lékařů, sester a vojáků. Postavy seriálu čekají v prostředí války mnohdy i velmi dramatické momenty, i přesto je ale dokáží prožít s nadsázkou a humorem.

**Hrají**

Stephen Keep, Mills, Dwight D. Eisenhower, Joe Di Reda, George O'Hanlon Jr., Michael McGuire, Soon-Tek Oh, Lynnette Mettey, Gerald S. O'Loughlin, Richard X. Slattery, Antony Alda, John P. Ryan, Larry "Flash" Jenkins, Lee de Broux, Billy Green Bush, Joan Van Ark, Robert Alan Browne, Rosalind Chao, Charles S. Dubin, June Kyoto Lu, Mary Kay Place

**Šipkou doleva** nebo tlačítkem **BACK** se vrátíte na přehrávání pořadu.

# Nahrávání

|    | 14:00           | 14:30                                   | 15:00                                | 15:18                             | 16:00                            | 16:30                         |
|----|-----------------|-----------------------------------------|--------------------------------------|-----------------------------------|----------------------------------|-------------------------------|
| 9  | Televize Seznam | Te... Případy detektiva Murdocha VI ... | Agentura Jasná VI (2)                |                                   | Vražedná čísla VI (13)           |                               |
| 10 | Prima           | Komisař Rex II (Stockh...               | Ano, šéfe!                           |                                   | Polic...                         | Pořad byl přidán do nahrávání |
| 11 | Prima COOL      | Simpsonovi ...                          | Simpsonovi X...                      | Simpson...                        | Hvězdná brána IX (Křížová výp... | Hvězdná brána IX (K...        |
| 12 | Prima Love      | ... Doktor z hor: Nové příběhy III (... | Doktor z hor: Nové příběhy III ...   | Lásce navzdory (Chata v horá...   |                                  |                               |
| 13 | Prima Zoom      | Egyptské hrobky: Nejnovější ...         | Amerika v barvě III (Zločiny stol... | Planety: Nové obzory (Ledové s... |                                  |                               |
| 14 | Prima Max       | Dokonalí rodiče                         |                                      | Operace Zlomený šíp               |                                  |                               |
| 15 | CNN Prima News  | Zprávy                                  | Prima Česko                          | Interv...                         | Zprávy                           | K věci                        |
| 16 | Prima Star      | Sestřičky (Spravedlnost jako vě...      | Slunečná (Jehla v kupce sena)        |                                   | Cesty domů (To nejlepší...       |                               |

## Nastavit nahrávání mohu u pořadu:

1. který právě hraje,
2. který již skončil a je zobrazen v Programovém průvodci EPG,
3. který teprve bude hrát a je již zobrazen v Programovém průvodci EPG.  
Podmínkou je, aby na dané stanici byly aktivní tzv. Chytré funkce.

Pořad nahrajte **stisknutím červeného tlačítka** nebo pomocí ikony **Nahrávání** v informacích o přehrávaném pořadu.

Po nahrání je pořad označen v Programovém průvodci EPG a naleznu jej v sekci **MENU** — **Nahrávky**.





## Přehrávání nahrávek

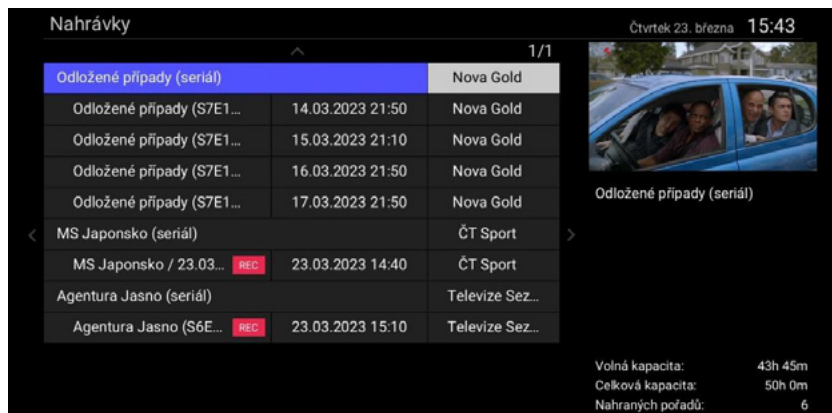

*Pravá část na obrazovce ukazuje, jak velký nahrávací prostor máte, volnou kapacitu nahrávacího prostoru a počet nahrávek.*

*U vybrané nahrávky jsou uvedeny informace o délce nahrávky a její platnost.*

Stiskněte tlačítko **MENU** na dálkovém ovladači a posuňte šipkou dolů na záložku Nahrávky. Potvrďte stiskem **OK**.

Zobrazí se seznam všech pořadů, které jsou nahrány nebo u kterých máte nastaveno nahrávání a teprve se budou vysílat.

- **Šipkami nahoru a dolů** se přesouváte mezi nahrávkami.
- Stiskem **OK** přehrajete nahrávku.
- **Červeným tlačítkem** nahrávky mažete.
- Pomocí **barevných tlačítek** ovládáte nahrávky.

# Hledání pořadu

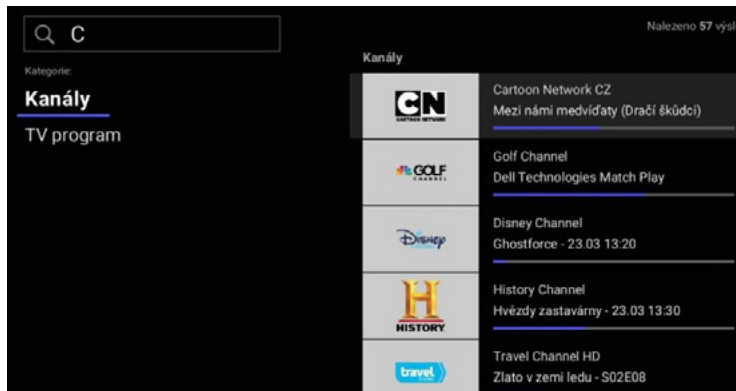
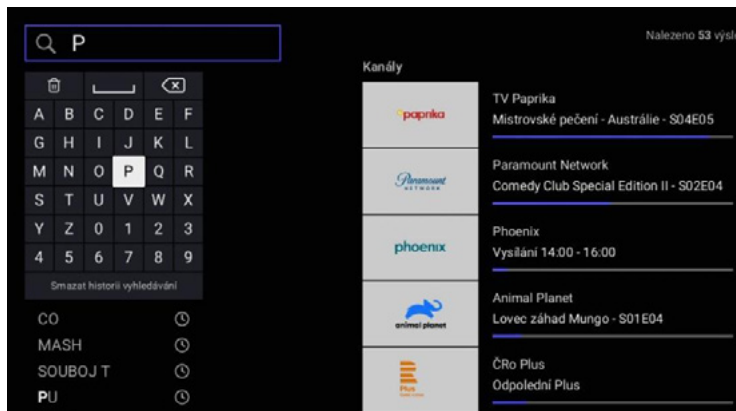

1. Na dálkovém ovladači stiskněte tlačítko **LUPA**. Případně otevřete **MENU** a zvolte **šipkou nahoru** záložku Hledat
2. **Šipkami doleva a doprava, nahoru a dolů** se přesouvejte po klávesnici. Stiskem **OK** zvolte písmena.
3. Zadané písmeno vidíte vlevo nahoře ve vyhledávacím okně. Zadejte počáteční písmena názvu pořadu, případně TV stanice
4. Už po zadání jednoho písmena se začínají zobrazovat výsledky, které odpovídají zadanému textu.
5. Pokud chcete text mazat, využijte **tlačítko BACK** nahoře na pravé straně klávesnice.
6. Na výběr z vyhledaných položek se přesunete **šipkou vpravo**, kde následně **šipkami nahoru a dolů** zvolte hledaný pořad nebo TV stanici.
7. Stiskem **OK** u vybrané TV stanice se spustí její přehrávání, při potvrzení **OK** u vybraného pořadu se zobrazí informace o pořadu s možností zpuštění.

## Hledání pořadu



**M\*A\*S\*H**

1972-1982 ★★★★★☆ Komedie / Drama / Válečný

Seriál 5 řad 65 epizod

Legendární seriál M\*A\*S\*H patří v oblasti komediální televizní tvorby mezi to nejlepší. Výborná komedie z prostředí mobilní vojenské nemocnice uprostřed války v Koreji nám dává nahlédnout do každodenního života postav lékařů, sester a vojáků. Postavy seriálu čekají v...

Přehrát první epizodu S01E01 ▶

Epizody

*Po přesunutí na výběr můžete následně v levé části dále filtrovat mezi kategoriemi Kanály (TV stanice) a TV Program (vybrané pořady).*

*Pokud vyberete ze seznamu vyhledaných TV pořadů seriál a potvrdíte jej tlačítkem OK, v informacích o pořadu jsou k dispozici i jednotlivé epizody seriálu.*

# Domů

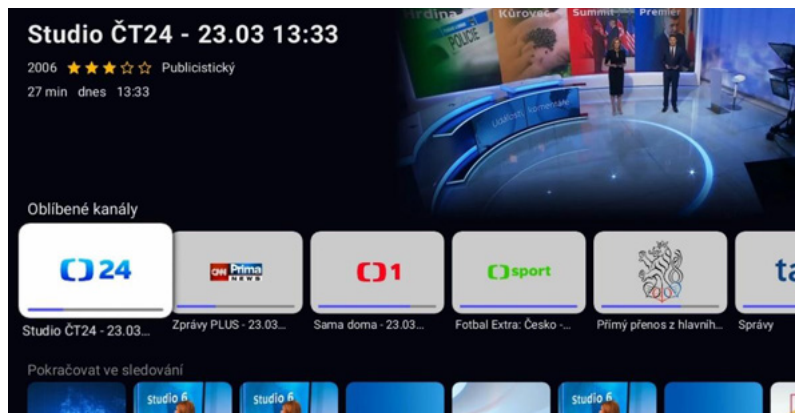

1. Nabídku zobrazíte z MENU zvolením záložky **DOMŮ**. Zobrazí se **sekce DOMŮ**.
2. **Šipkami nahoru a dolů** se posouváte v jednotlivých sekcích
3. Jednotlivé sekce zobrazují oblíbené TV stanice, rozsledované pořady, doporučené TV pořady, nejsledovanější pořady a TV pořady zobrazené dle žánru.
4. Zvolte pořad a potvrďte stiskem **OK**.

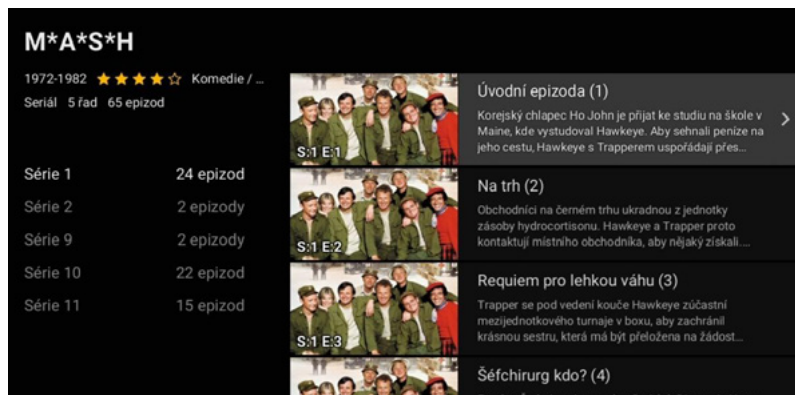

Nyní se zobrazí informace o pořadu, kde máte možnost pořad přehrát, nahrát, nebo případně zobrazit podobné pořady. Pokud zvolíte seriál, zobrazí se i sekce s epizodami.

# Profily a řazení stanic

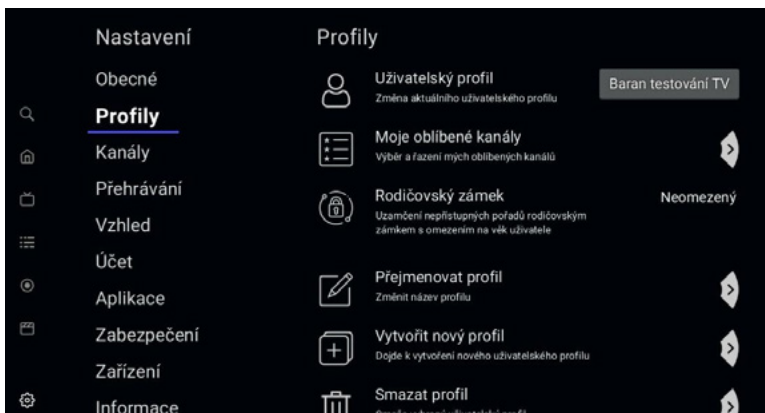

V zařízení si můžete vytvořit vlastní skupinu stanic a nastavit vlastní řazení programů. Vlastní skupinu si vytvoříte pomocí svého profilu.

## Vytvoření profilu:

1. Pomocí tlačítka **MENU** — položka **Nastavení** — **Profily** se dostanete do sekce tvorby vlastního profilu.
2. **Šípkou doprava** nebo tlačítkem **OK** se přesunete do pravého menu a **šípkou dolů** zvolíte položku **Vytvořit nový profil**. Profil si pojmenujete a potvrdíte **OK**. **Šípkou nahoru** zvolíte položku **Uživatelský profil**, kde si po zvolení vyberete profil. Zvolte si svůj nově vytvořený.

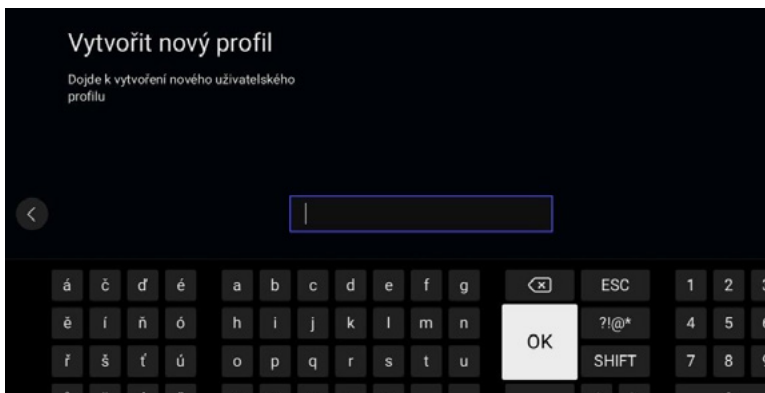

Následně si můžete v sekci **Moje oblíbené kanály** navolit ty, které vás zajímají (postupujte dle návodu na obrazovce). Profily lze v tomto menu i smazat nebo přejmenovat.

# Profily a řazení stanic



Tlačítkem **BACK** se vraťte do levého menu a zvolte sekci Kanály. Přesuňte se do pravé části a zde si v sekci **Seznam kanálů** navolte, které programy se mají zobrazovat v menu zrychleného posunu kanálů. Je zde i položka **Oblíbené**, v níž jsou programy navolené v sekci **Profily**.

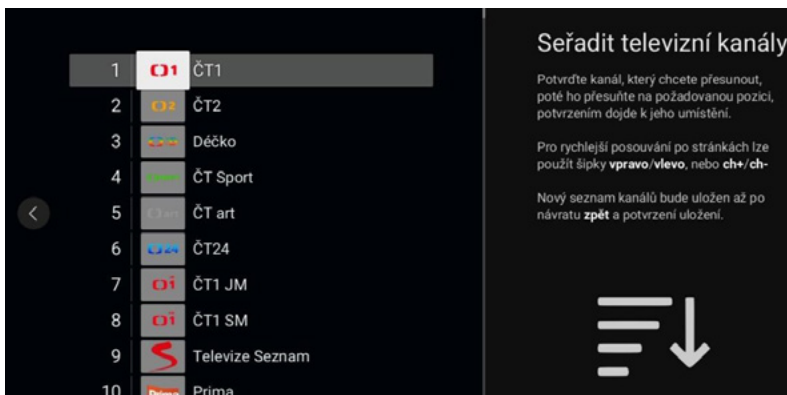

Seřazení programů provedete v sekci **Seřadit televizní kanály**, kde si nastavíte své preferované programy (*postupujte dle nápovědy na obrazovce*). V této sekci si můžete seřadit i rádia a zakázat zobrazení nedostupných programů, případně rádií.

# Menu

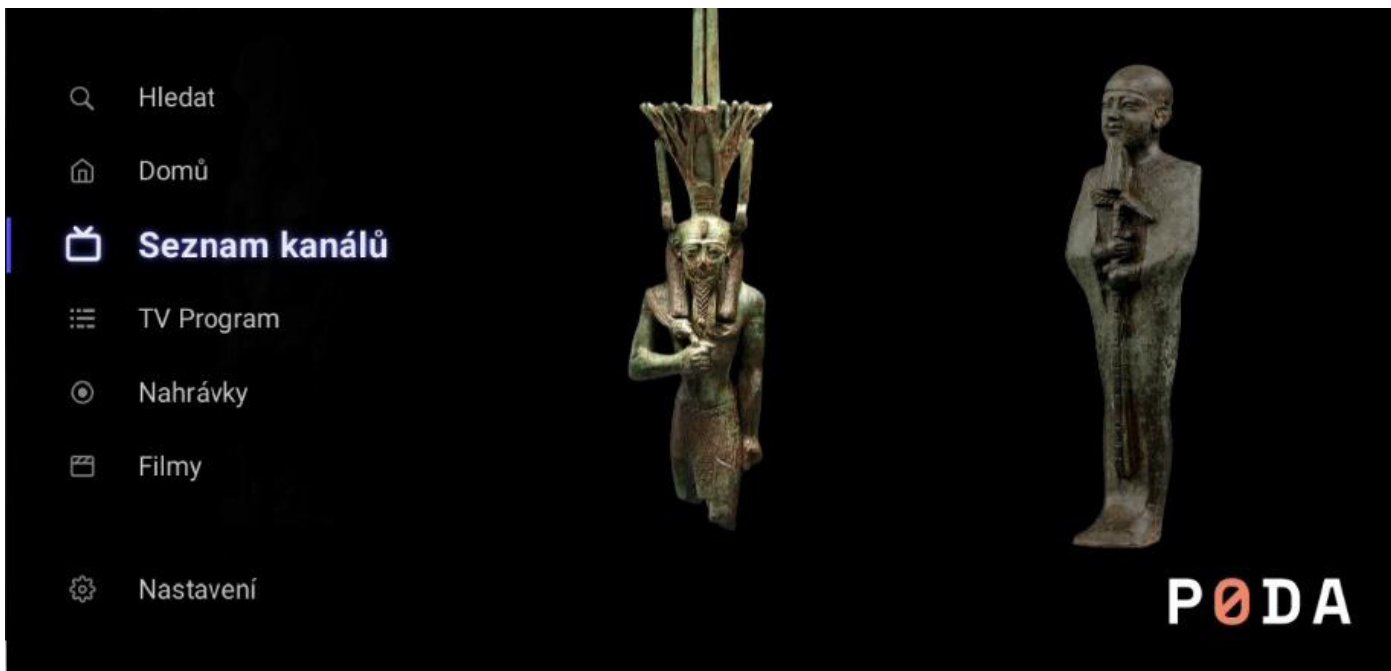

Nabídka **MENU** slouží pro nastavení služeb klienta a nastavení set-top boxu.

Položky menu zobrazíte stisknutím tlačítka **MENU**, **modrým tlačítkem** nebo **šipkou nahoru** na dálkovém ovladači.

# Menu

## 1. **MENU — Hledat — symbol lupy**

Slouží pro vyhledávání TV pořadů a TV stanic v nabídce podle jejich názvu. Podrobný postup naleznete v HLEDÁNÍ na str. 17.

## 2. **MENU — Domů**

Zobrazí domovskou obrazovku. Ovládání Hledání pořadu naleznete podrobně v **DOMŮ** na str. 18

## 3. **MENU — Seznam kanálů**

Zobrazí v levé části obrazovky rychlý přehled TV kanálů s právě přehrávaným pořadem. Pomocí **šipky doleva** si v pravé části obrazovky zobrazíte denní program vybraného TV kanálu, kde se **šipkami nahoru a dolů** mohou posouvat přes celý den. **Šipkou doprava** si zobrazíte nabídku s možností vyhledávání pořadu, volbou zobrazení TV kanálů a položkou nastavení.

## 4. **MENU — TV Program**

Zobrazení Programového průvodce EPG se seznamem stanic a vysílaných pořadů. Ovládání EPG naleznete podrobně v PROGRAMOVÝ PRŮVODCE EPG na str. 12.

## 5. **MENU — Nahrávky**

Seznam všech pořadů, které jsem si nahrál, nebo u kterých mám nastaveno nahrávání. Bližší informace viz NAHRÁVÁNÍ na str. 15.

## 6. **MENU — filmy**

Sekce bude sloužit pro přehrávání videotéky

## 7. **MENU — Nastavení**

Slouží pro nastavení set-top boxu – audiostopy, kvality videa, vlastního PINu apod. Podrobné informace v NASTAVENÍ na str. 20



# Menu – nastavení

## Obecné

Zde lze nastavit jazyk aplikace – tedy jazyk, kterým set-top box komunikuje, preferovanou audio stopu a jazyk titulků.

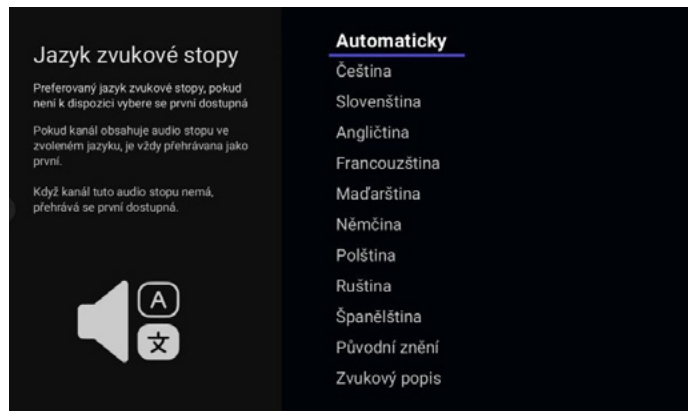
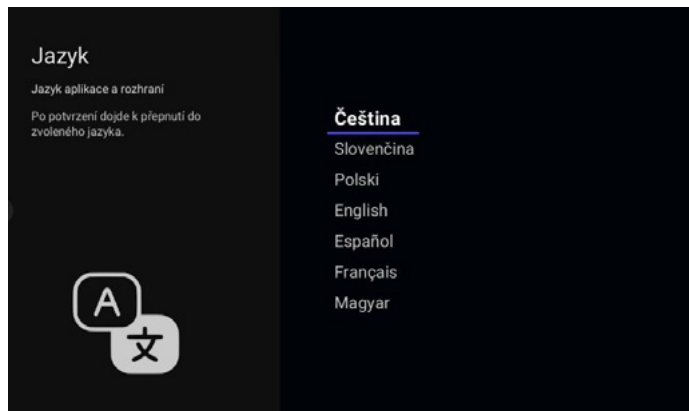
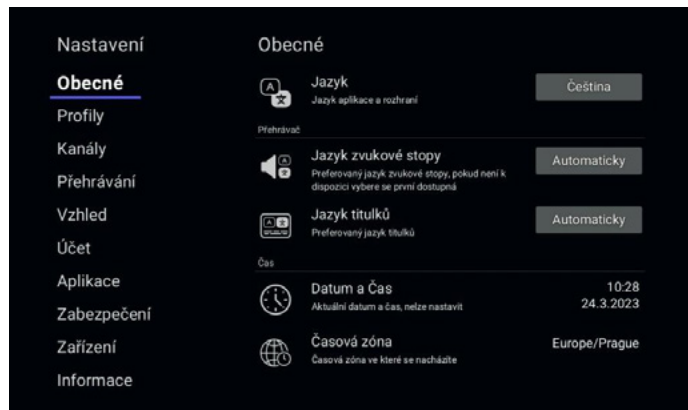

# Menu – nastavení

## Profily

V rámci služby PODA TV je možné vytvářet uživatelské profily, které umožní řazení programů pro konkrétního uživatele. Je tedy možné mít profil např. pro děti, pro rodiče nebo profily dle žánru. V této části lze volit vytvořené profily, vytvářet nové a nastavit si oblíbené TV stanice pro zvolený profil.

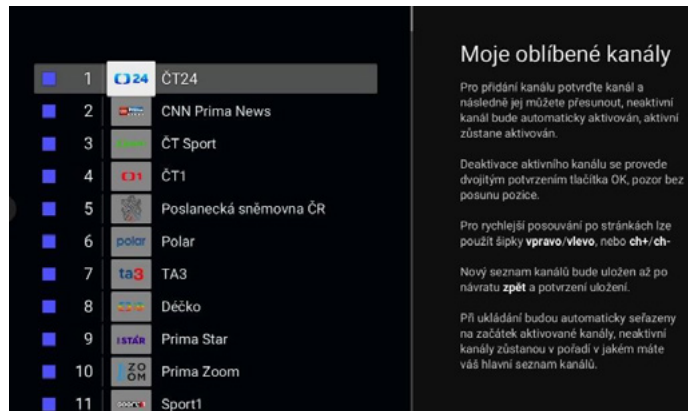
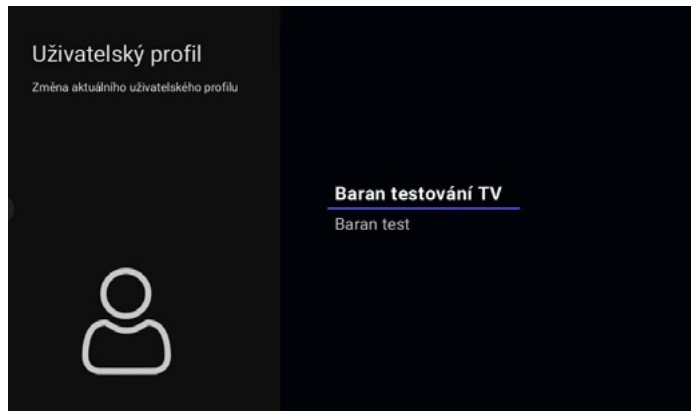
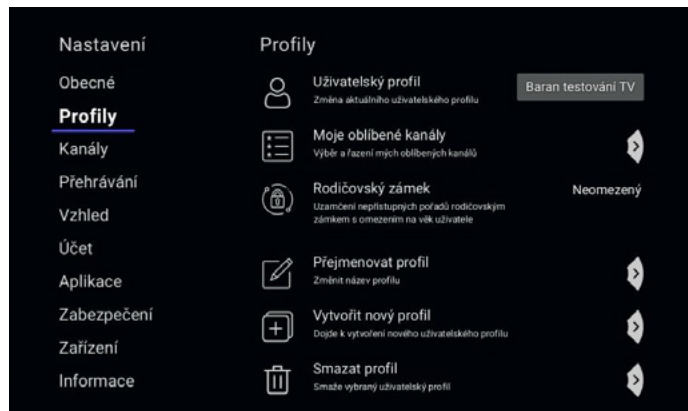

# Menu – nastavení

## Kanály

Zde lze nastavit seznamy kanálů zobrazovaných TV stanic a jejich řazení, včetně řazení rádií.

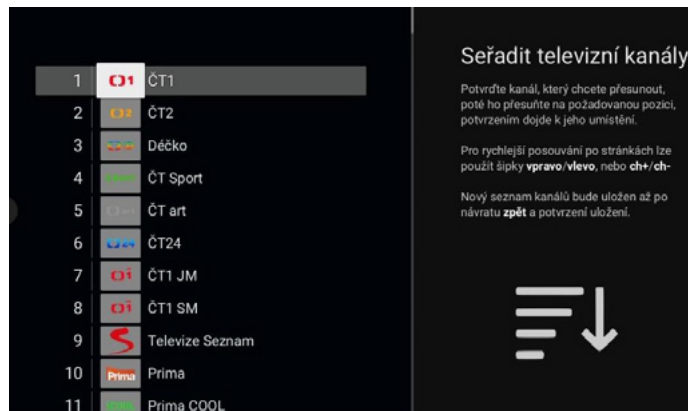
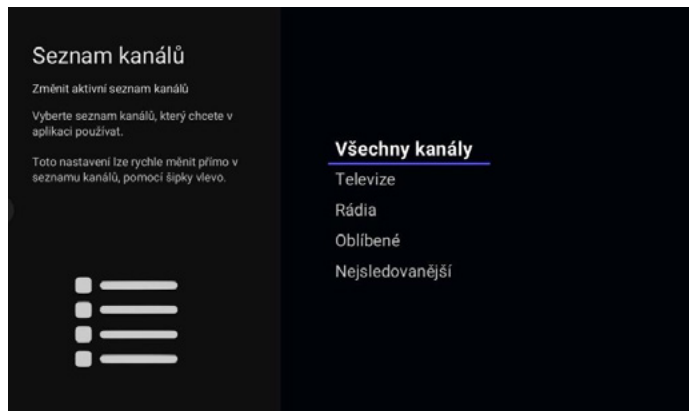
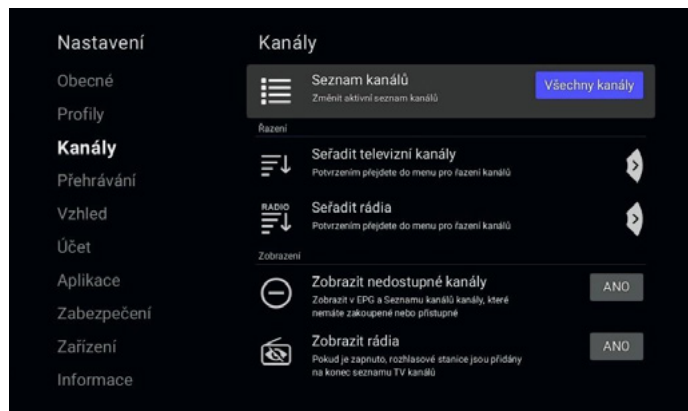

# Menu – nastavení

## Přehrávání

Zde lze nastavit kvalitu videa, jazykové zvukové stopy a jazyk titulků.

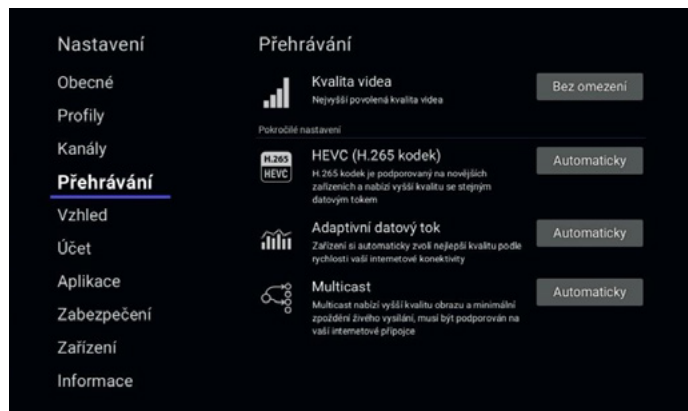

**Kvalita videa**

Nejvyšší povolená kvalita videa

Určuje nejvyšší povolenou kvalitu videa, která vám bude zaslána.

Pokud máte problémy se stabilitou internetové přípojky, nebo chcete ušetřit přenesená data, je vhodné toto nastavení snížit.

Kvality jsou odstupňovány tak, že každá vyšší vyžaduje 2x vyšší datový tok.



**Základní**

Vysoká

**Bez omezení**

**HEVC (H.265 kodek)**

H.265 kodek je podporovaný na novějších zařízeních a nabízí vyšší kvalitu se stejným datovým tokem

Zapne/Vypne používání H.265 kodeku, když to vaše zařízení nepodporuje.

Používejte toto nastavení pouze pokud víte co děláte, nebo pro krátkodobé testy.

**Automaticky**

Zapnutý

Vypnutý



# Menu – nastavení

## Vzhled

Slouží k přizpůsobení vzhledu uživatelského rozhraní set-top-boxu. Můžete upravit, zda chcete při posunu na časové ose zobrazovat náhledová okna, velikost písma, kontrast a mapování barevných tlačítek na dálkovém ovladači.

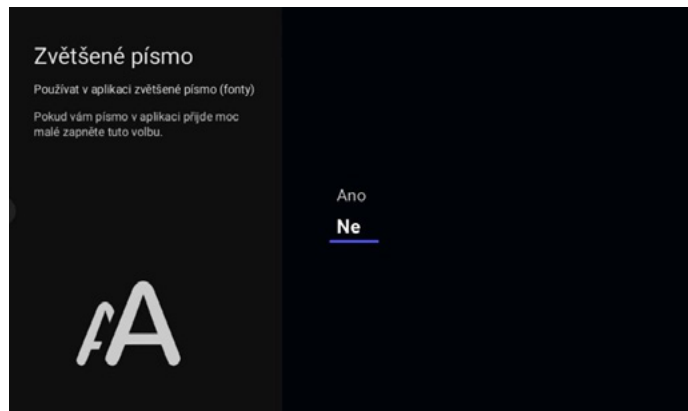
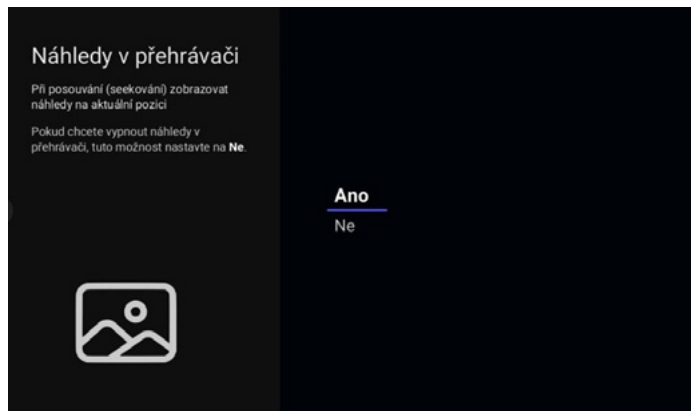
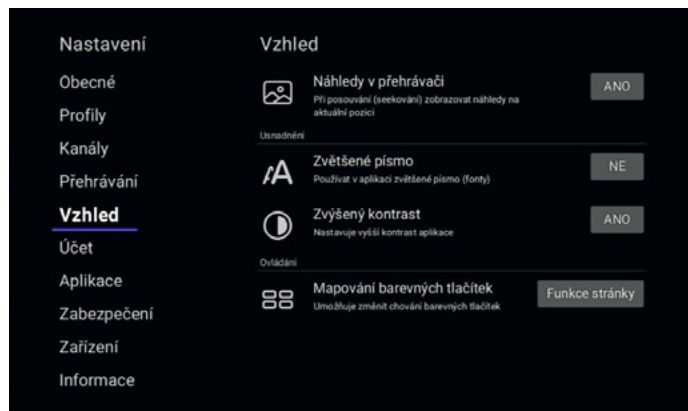

# Menu – nastavení

## Účet

V této položce je možné odpárovat box od stávajícího účtu, případně povolit či zakázat marketingová sdělení zobrazovaná v sekci Domů v STB.

The screenshot shows the 'Účet' (Account) settings page. On the left is a navigation menu with options: Nastavení, Obecné, Profily, Kanály, Přehrávání, Vzhled, Účet (highlighted), Aplikace, Zabezpečení, and Zařízení. The main content area is titled 'Účet' and contains several settings:

- Účet**: Účet pod kterým je zařízení spárováno. (Icon: person with list)
- Odpárovat zařízení**: POZOR: Odpáruje zařízení a následně bude spuštěno nové párování zařízení! Tímto smažete zařízení z vašeho účtu. (Icon: left arrow in a box) [Odpárovat]
- Marketingové zprávy**:
  - Zobrazit nepřečtené zprávy**: V menu se zobrazí počet nepřečtených marketingových zpráv. [ANO]
  - Notifikační zprávy a upozornění**: Notifikační marketingové zprávy jsou zobrazeny napříč aplikací a na domovské obrazovce. [ANO]

# Menu – nastavení



## Aplikace

Zda lze povolit či zakázat automatické aktualizace zařízení, resetovat set-top-box a smazat veškeré uživatelské nastavení, případně obnovit set-top-box do továrního nastavení.

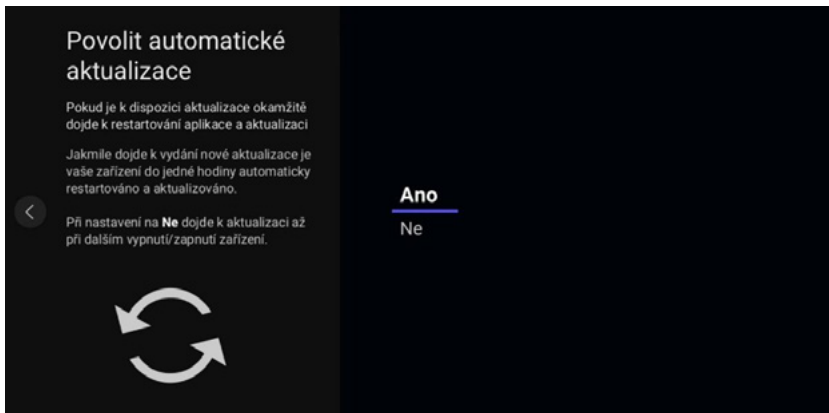

# Menu – nastavení

## Zabezpečení

Slouží ke změně klientského PINu, odemykání uzamčených programů a uzamčení přístupu do nastavení rodičovským zámekem.

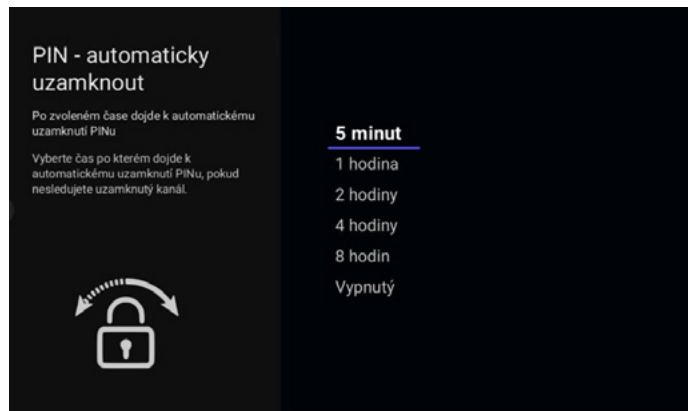
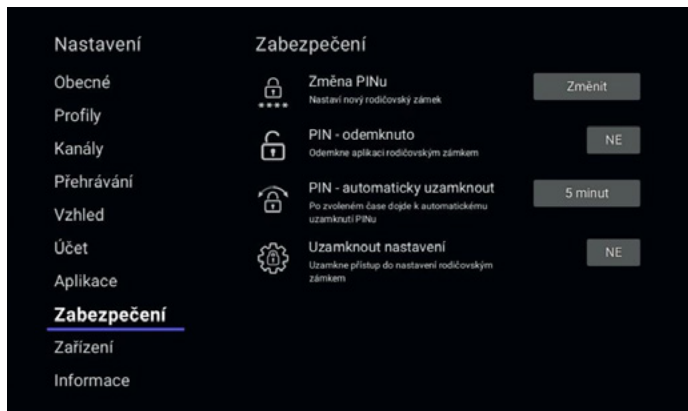
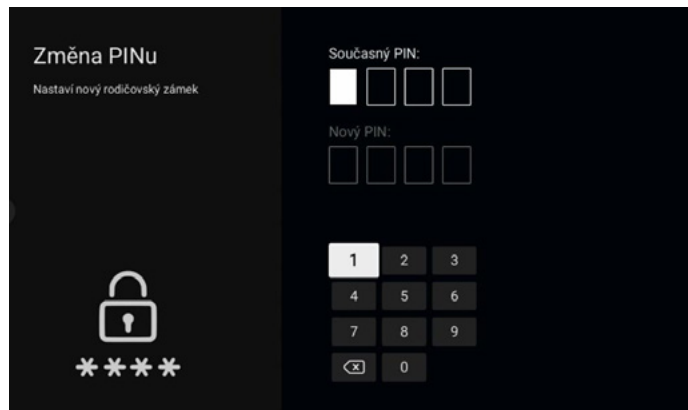



# Menu – nastavení

## Zařízení

Zde je možnost využití doplňkových služeb, jako HDMI CEC (přes ovladač STB dojde k vypnutí či zapnutí TV), HDMI CEC – Dálkové ovládání (povolí ovládání zařízení dálkovým ovladačem televize

– musí podporovat TV). Dále je zde nastavení doby pro automatické vypnutí set-top boxu v případě, že je zapnutý a nepoužívám jej. Automaticky jsou nastaveny 4 hodiny. Případně lze změnit rozlišení výstupu videa.

### Rozlišení Video výstup

Rozlišení nastavené na Video výstupu HDMI, S-Video, Cinch, nebo SCART

Vyberte preferované rozlišení, pokud toto rozlišení není možné nastavit na vaší televizi, bude nastaveno nejlepší možné.

Optimální rozlišení je **1080p@50Hz** nebo **2160p@50Hz** u zařízení s podporou 4k to zaručuje nejlepší kvalitu obrazu.

Není vhodné nastavovat jinou snímkovací frekvenci, než **50 Hz**, protože může docházet k trhání obrazu!

#### Automaticky

- 1080p@50Hz
- 1080p@25Hz
- 720p@50Hz
- 576p@50Hz
- 1080p@24Hz
- 1080i@50Hz

Nastavení

Obecné

Profily

Kanály

Přehrávání

Vzhled

Účet

Aplikace

Zabezpečení

**Zařízení**

Informace

### Zařízení

**Rozlišení Video výstupu** Automaticky  
Rozlišení nastavené na Video výstupu HDMI, S-Video, Cinch, nebo SCART

HDMI

**HDMI CEC** ANO  
Poslat informaci o zapnutí/vypnutí televizi

**HDMI CEC - Dálkové ovládání** NE  
Povolí ovládání zařízení přes HDMI CEC, tj. například dálkovým ovládáním televize

Napájení

**Automatické vypnutí** 8 hodin  
Zařízení se automaticky vypne, pokud nedojde ke stisknutí tlačítka dálkového ovládání

**Restartovat zařízení** Restartovat  
Umožňuje vynucený restart zařízení

### Automatické vypnutí

Zařízení se automaticky vypne, pokud nedojde ke stisknutí tlačítka dálkového ovládání

Toto nastavení šetří datový tok a vypíná zařízení, pokud nedojde ve zvolené době k uživatelské interakci pomocí dálkového ovladače.

- 1 hodina
- 2 hodiny
- 4 hodiny
- 8 hodin**
- Vypnutý

# Menu – nastavení

## Účet

Zde jsou uvedeny informace o typu set-top-boxu, verze firmware a další doplňkové informace.

| Nastavení        | Informace                    |
|------------------|------------------------------|
| Obecné           | Vydání Testing               |
| Profily          | Verze aplikace 4.6.015       |
| Kanály           | Přizpůsobení podatv          |
| Přehrávání       | ID zařízení 790727793        |
| Vzhled           | IP adresa 192.168.0.110      |
| Účet             | MAC adresa A8:97:CD:57:56:94 |
| Aplikace         | Platforma Arris              |
| Zabezpečení      | Model VIP4302                |
| Zařízení         | Firmware 6.11.5              |
| <b>Informace</b> | Bootimage 5.1.1.p25_4p       |
|                  | Zdroj HLS                    |
|                  | DRM Widevine L1 + HDCP       |
|                  | Rozlišení videa 1920x1080    |
|                  | Video kodek H265             |
|                  | Audio formát STEREO          |

## Informace o fakturaci

- **Placené stanice jsou fakturovány vždy za celý kalendářní měsíc. Při aktivování stanice nebo balíčku vám bude automaticky vystavena faktura za aktuální měsíc, a to i v případě, že je objednan poslední den v měsíci.**
- Cena programů je uvedena včetně 21% DPH.
- Objednávání TV stanic a balíčků programů z rozšířené nabídky je možné prostřednictvím naší **Klientské zóny**, do které se přihlásíte na webové adrese <https://klient.poda.cz>.
- 
- **Pro první vstup do Klientské zóny využijte jednorázové autorizační SMS. Pokud nemáte aktivní autorizační tel. číslo**, navštivte osobně některé z našich Klientských center nebo nás kontaktujte telefonicky na **730 430 430** či e-mailem na [info@poda.cz](mailto:info@poda.cz) a my vám jednorázové heslo zašleme na adresu trvalého bydliště.
- Odeslání dopisu s heslem je zpoplatněno částkou 15 Kč.
- V Klientské zóně můžete také sledovat svá vyúčtování, vznést dotazy a požadavky na naše klientské a technické oddělení.

P

**Moravská Ostrava**

28. října 1168/102

**Havířov**

Hlavní třída 171/52

• 730 430 430

• [poda.cz](http://poda.cz)



D

A